



Especificaciones Técnicas de producto:
PERFIL 7690 ONDAS OVAL

REVISIÓN

1

FECHA

25/07/2019

REALIZADO POR

PABLO MOYA

Características:

- Perfil de aluminio extruido Aleación 6063 T5
- Dimensiones del perfil: 35x50
- Peso aproximado: 715 gr/m
- Acabado Superficial: Lacado en blanco o negro calidad Qualicoat®, imitación Acero inoxidable por Anodizado.
- Accesorios en Resina acetálica (P.O.M.) y Policarbonato.
- Terminales de perfil en aluminio con el mismo acabado que el perfil, o en cromo.
- No permite curvado
- Peso máximo por corredera: 1kg.

Uso Previsto:

- Sistema de riel para cortina para accionamiento con cordón, manual directo o con tirador.
- Las cortinas pueden ser sencillas de recogida lateral o múltiple y con recogida simétrica o asimétrica.
- También admite otro tipo de correderas, pero todas estas SIN CORDÓN
 - Ondas: (8076060 + 0103060/0321060)
(0270060 ó 0232060)
 - Normal: (0689060)
- Fijación a frente o a techo.
- Longitud máxima recomendada:
 - 6 metros para rieles con corredera simples.
 - 4,5 metros para rieles con onda perfecta.
- Peso máximo recomendado: 15 kgrs.
- Nº Soportes recomendado: cada 60 cm.

LOS COMPONENTES EN ROJO NO ESTÁN A LA VENTA EN DESPIECE



Especificaciones Técnicas de producto:
PERFIL 7690 ONDAS OVAL

REVISIÓN

1

FECHA

25/07/2019

REALIZADO POR

PABLO MOYA

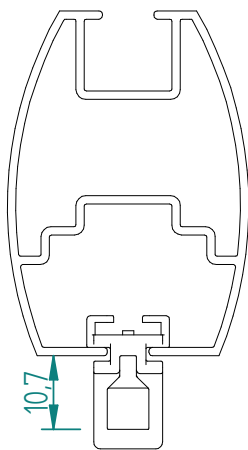
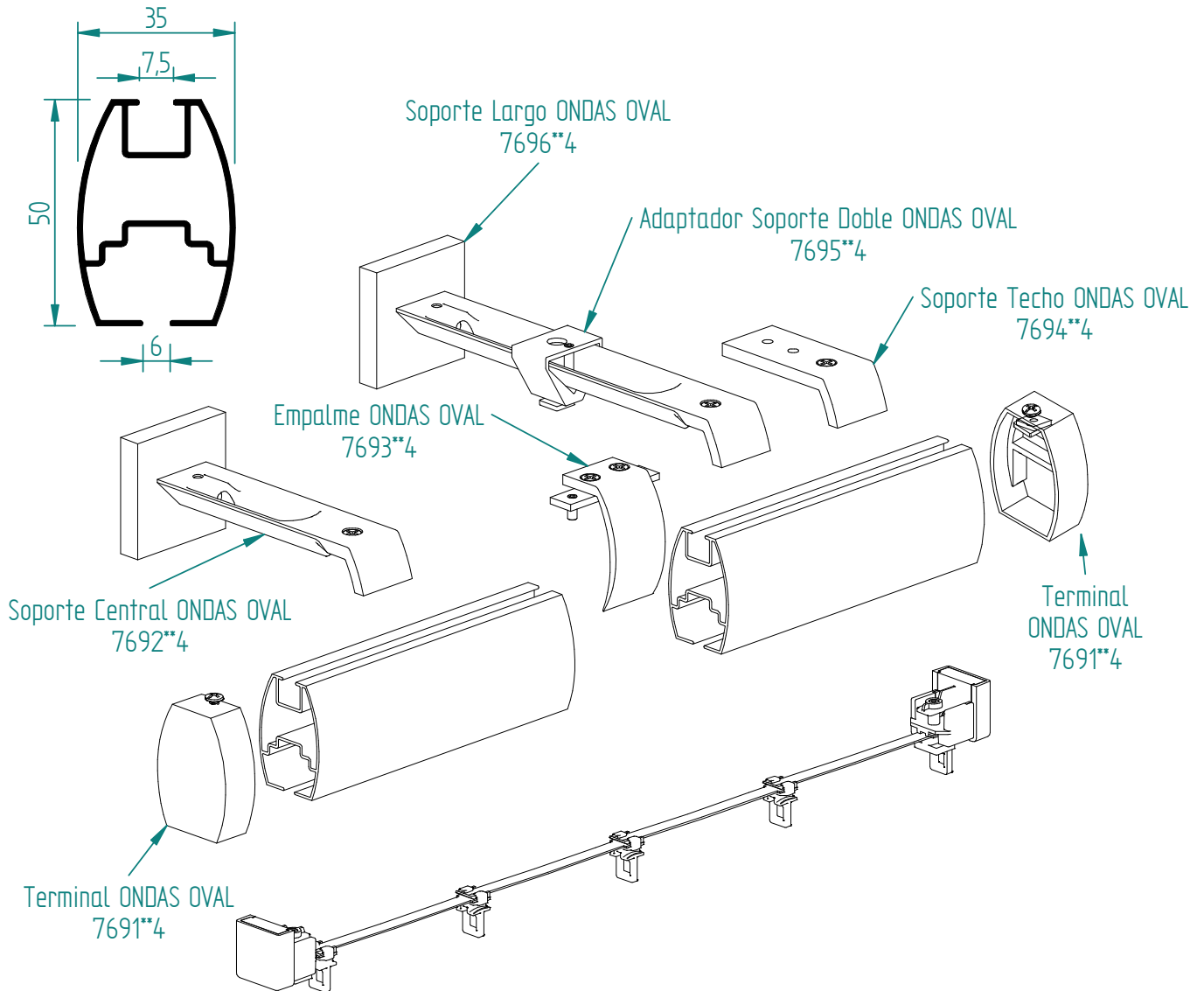

Ref. 0241

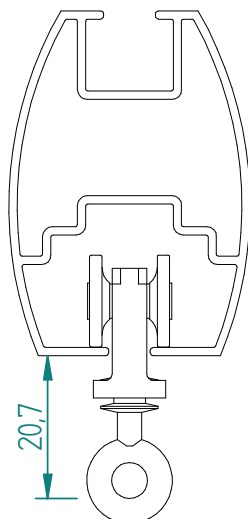

Ref. 8076

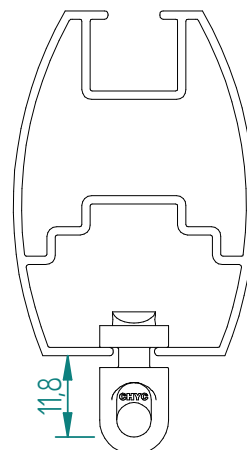

Ref. 0232
Ref. 0270

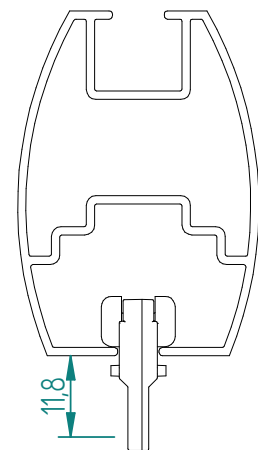

Ref. 0689



Especificaciones Técnicas de producto:
PERFIL 7690 ONDAS OVAL

REVISIÓN

1

FECHA

25/07/2019

REALIZADO POR

PABLO MOYA

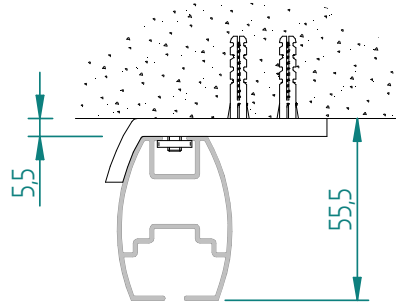

7694**4

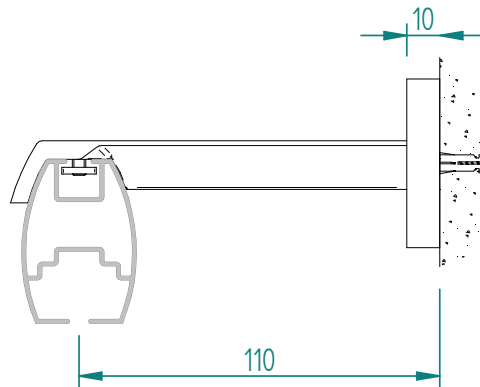

7692**4

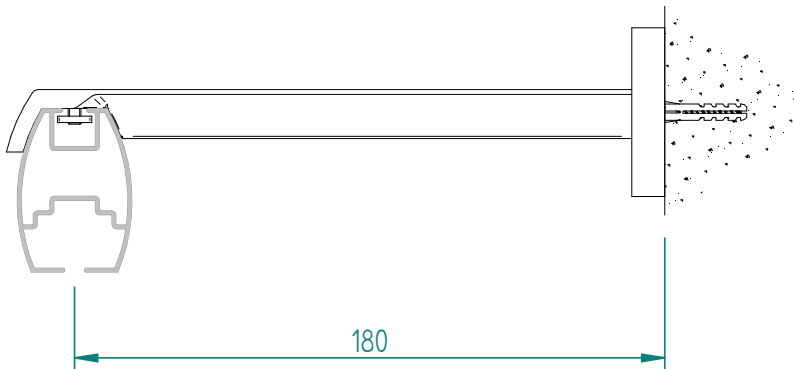

7696**4

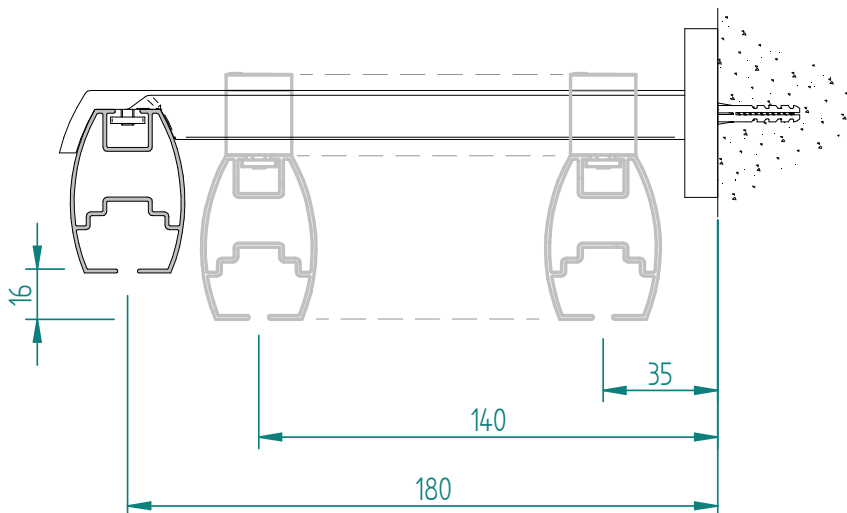

7696**4

+

7695**4



Especificaciones Técnicas de producto:
PERFIL 7690 ONDAS OVAL

REVISIÓN

1

FECHA

25/07/2019

REALIZADO POR

PABLO MOYA

OPCIONES

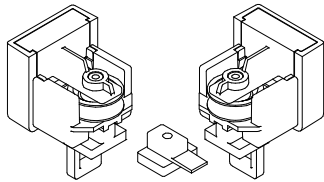

0250 **0



0241 **0

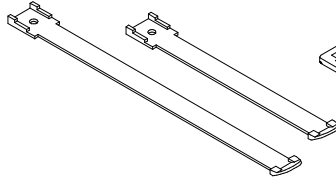

0246 **0

0247 **0

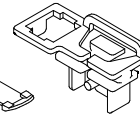

0245 *00

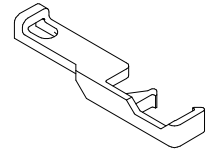

0311 **0

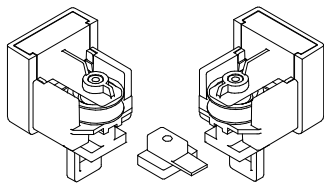

0250 **0



0241 **0

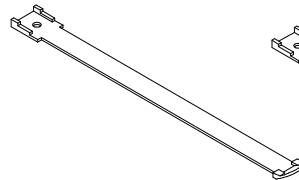

0246 **0

0247 **0

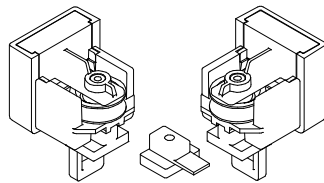

0250 **0

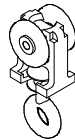

8076 060

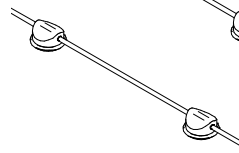

0321 060

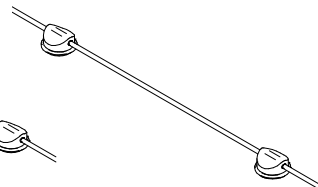

0103 060

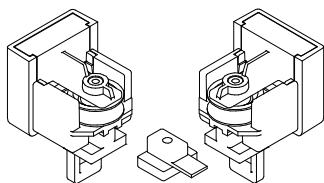

0250 **0

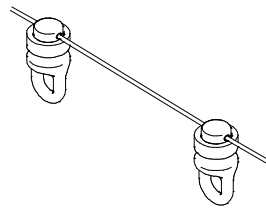

0270 060

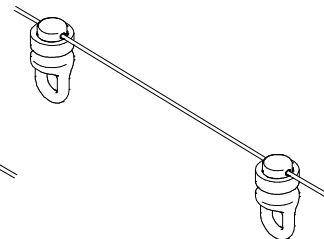

0232 060

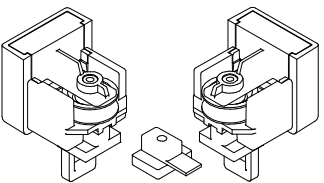

0250 **0

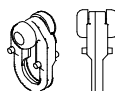

0689 **0

SIN CORDÓN