



Especificaciones Técnicas de producto:  
PERFIL 7640 ONDAS REDONDO Ø40

REVISIÓN

1

FECHA

25/07/2019

REALIZADO POR

PABLO MOYA

**Características:**

- Perfil de aluminio extruido Aleación 6063 T5
- Dimensiones del perfil: 35x40Ø
- Peso aproximado: 629 gr/m
- Acabado Superficial: Lacado en blanco o negro calidad Qualicoat®, imitación Acero inoxidable por Anodizado.
- Accesorios en Resina acetálica (P.O.M.) y Policarbonato.
- Terminales de perfil en aluminio con el mismo acabado que el perfil, o en cromo.
- No permite curvado
- Peso máximo por corredera: 1kg.

**Uso Previsto:**

- Sistema de riel para cortina para accionamiento con cordón, manual directo o con tirador.
- Las cortinas pueden ser sencillas de recogida lateral o múltiple y con recogida simétrica o asimétrica.
- También admite otro tipo de correderas, pero todas estas SIN CORDÓN
  - Ondas: (8076060 + 0103060 ó 0321060)  
(0270060 ó 0232060)
  - Normal: (0689060)
- Fijación a frente o a techo.
- Longitud máxima recomendada:
  - 6 metros para rieles con corredera simples.
  - 4,5 metros para rieles con onda perfecta.
- Peso máximo recomendado: 15 kgrs.
- Nº Soportes recomendado: cada 60 cm.

**LOS COMPONENTES EN ROJO NO ESTÁN A LA VENTA EN DESPIECE**



Especificaciones Técnicas de producto:  
PERFIL 7640 ONDAS REDONDO Ø40

REVISIÓN

1

FECHA

25/07/2019

REALIZADO POR

PABLO MOYA

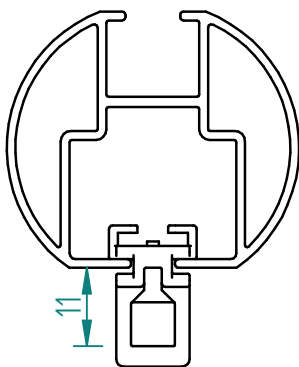
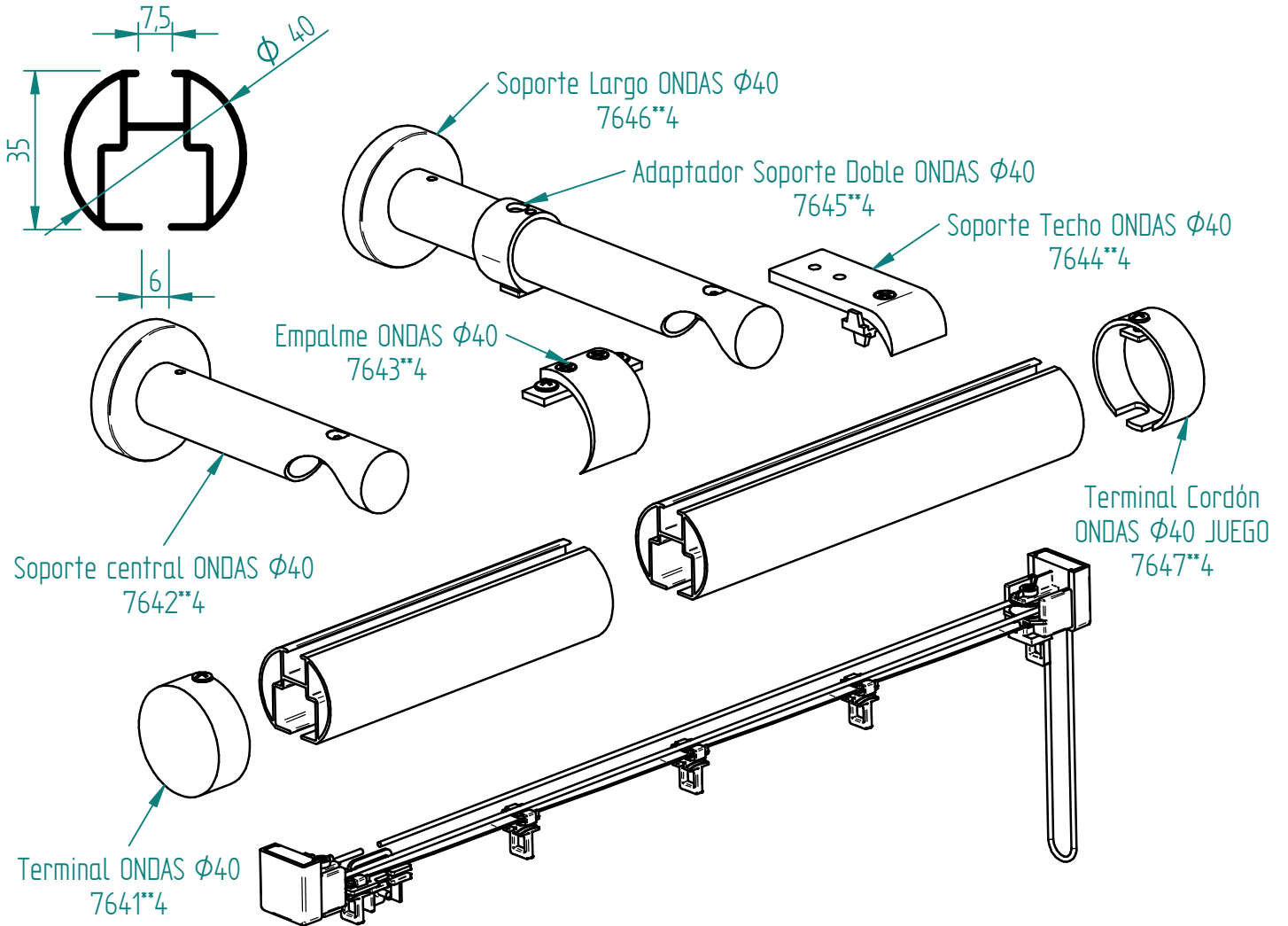

Ref. 0241

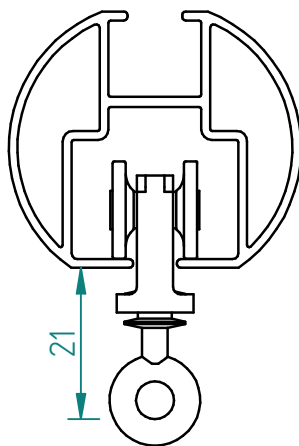

Ref. 8076

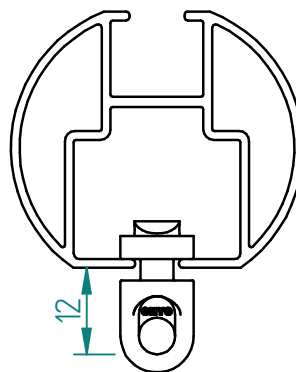

Ref. 0232  
Ref. 0270

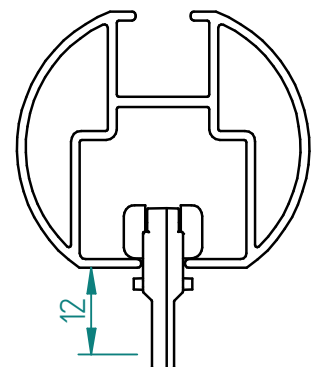

Ref. 0689



Especificaciones Técnicas de producto:  
PERFIL 7640 ONDAS REDONDO Ø40

REVISIÓN

1

FECHA

25/07/2019

REALIZADO POR

PABLO MOYA

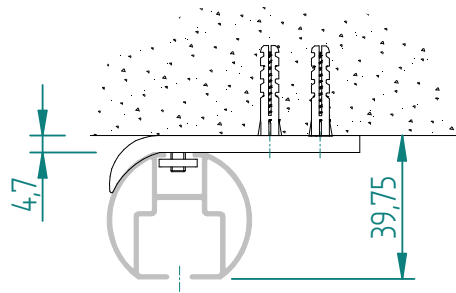

7644\*\*4

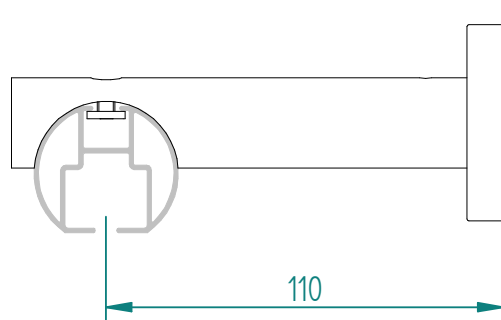

7642\*\*4

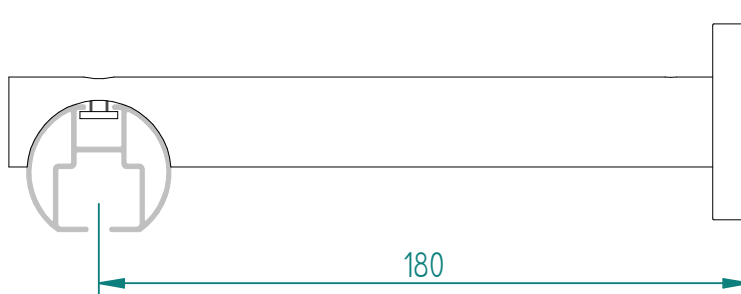

7646\*\*4

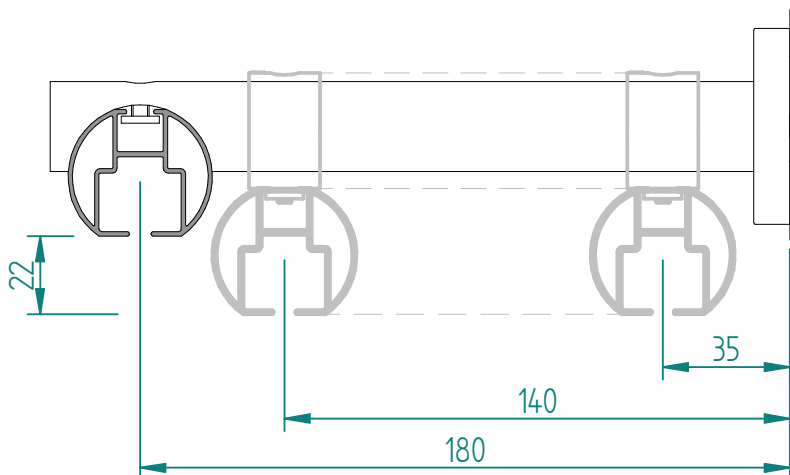

7646\*\*4

+

7645\*\*4



Especificaciones Técnicas de producto:  
PERFIL 7640 ONDAS REDONDO Ø40

REVISIÓN

1

FECHA

25/07/2019

REALIZADO POR

PABLO MOYA

## OPCIONES

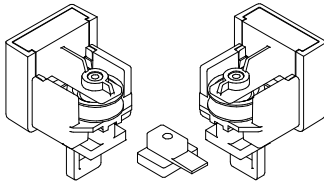

0250 \*\*0



0241 \*\*0

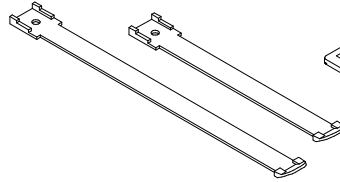

0246 \*\*0

0247 \*\*0

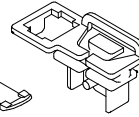

0245 \*00

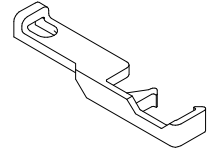

0311 \*\*0

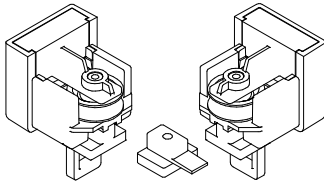

0250 \*\*0



0241 \*\*0

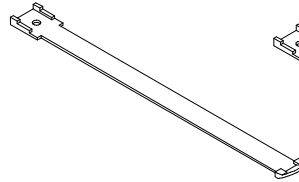

0246 \*\*0

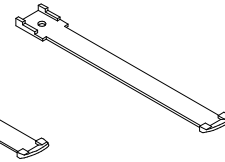

0247 \*\*0

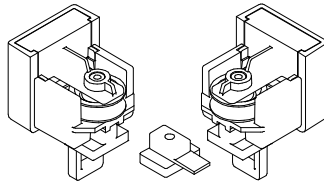

0250 \*\*0

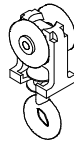

8076 060

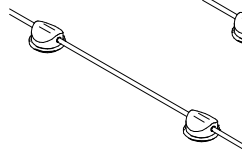

0321 060

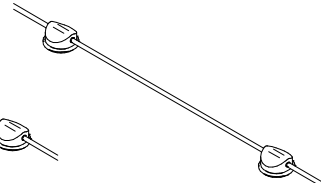

0103 060

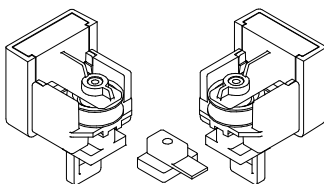

0250 \*\*0

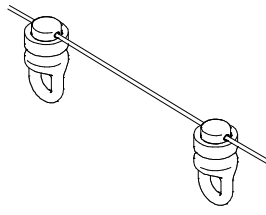

0270 060

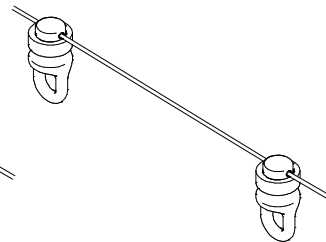

0232 060

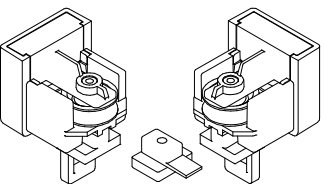

0250 \*\*0

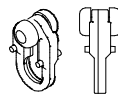

0689 \*\*0

**SIN CORDÓN**